

Karta katalogowa sprężarki Embraco **NEK1118Z**

Zastosowanie niskotemperaturowe (LBP) 50Hz

Model	Wydajność wg EN12900 dla czynnika R-134a						
	Temperatura skraplania	Temperatura odparowania					
		-30°C	-25°C	-20°C	-15°C	-10°C	-5°C
		W	W	W	W	W	W
NEK1118Z	55°C	120	163	217	283	357	446
	45°C	144	195	256	328	417	519

Model	Pojemność cylindra sprężarki [cm ³]	Zasilanie [V]	Typ silnika	Rodzaj rozruchu	LRA ¹ [A]	Olej		Waga netto [kg]
						Rodzaj	Ilość [ml]	
NEK1118Z	8,39	220-240	RSIR ²	LST ³	16,0	POE 22 ⁴	350	10,7

¹ LRA – Prąd rozruchu,

² RSIR – Rezystancyjny start – praca indukcyjna,

³ LST – Niski moment rozruchowy silnika, możliwa praca z kapilarą,

⁴ POE – Olej poliestrowy.

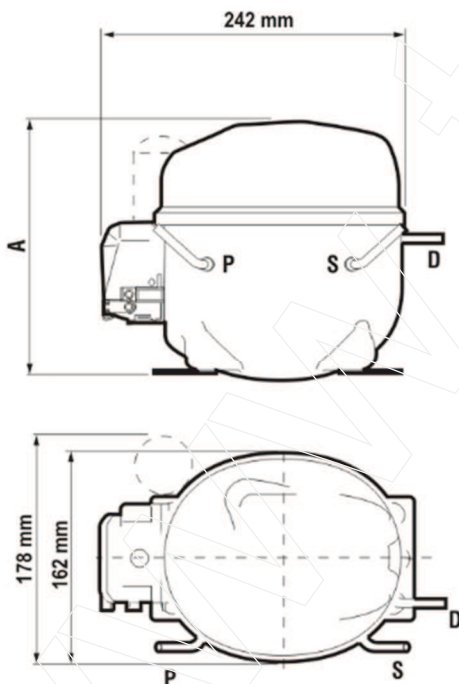

A – Wysokość	200 mm
S – Ssanie	∅ 6,10÷6,20 mm
P – Serwis	∅ 6,10÷6,20 mm
D – Tłoczenie	∅ 4,86÷5,02 mm

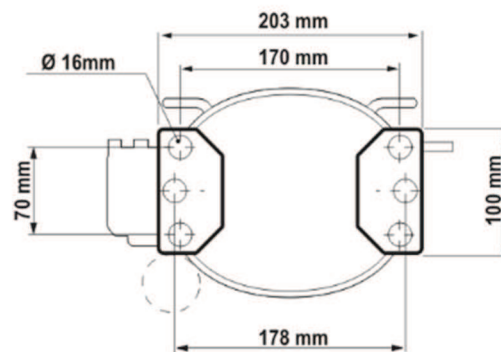

Strona 1 z 2

Technika Chłodzenia Sp. z o.o.
Pyskowska 24
41-807 Zabrze







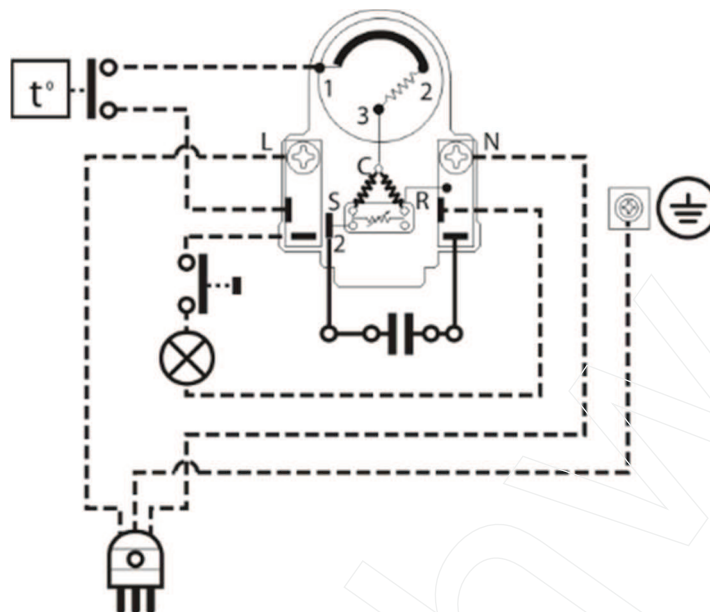

KRS: 0000351271
NIP: 6482723130
REGON: 241531848

tel. 323 737 930
tchw@tchw.pl
www.tchw.pl

Podłączenie elektryczne:



Legenda:

-  zintegrowany wyłącznik układu
-  kondensator pracy
-  styk ochronny
-  termostat
-  przycisk zwierny
-  żarówka
-  wtyczka jednofazowa
-  połączenia wykonane przez fabrykę
-  połączenia do wykonania przez instalatora

Strona 2 z 2

Technika Chłodzenia Sp. z o.o.
Pyskowska 24
41-807 Zabrze

KRS: 0000351271
NIP: 6482723130
REGON: 241531848

tel. 323 737 930
tchw@tchw.pl
www.tchw.pl